

# FMI120B3

**Полезный объем духового шкафа** 20 л



**Семейство продуктов** Микроволновая печь  
**Категория** Встраиваемая  
**Установка** С рамкой  
**Источник питания** Электрический  
**Способ приготовления** Микроволны с грилем  
**Управление** Электронный



## Управление



**Дисплей/ часы** Дисплей  
**Управление** Touch Control  
**Открывание** Электронная кнопка

## Опции



**Таймер** Электронный  
**Программирование времени** стоп  
**Акустический сигнал окончания приготовления** Да  
**Режим ограничения мощности** Да  
**Режим Showroom** Да  
**Блокировка управления** Да  
**Быстрый старт** Да

## Технические характеристики



**Материал внутренней камеры** Нержавеющая сталь  
**Мощность гриля** 1000 Вт  
**Количество уровней приготовления** 2  
**Открывание дверцы** Боковое открывание  
**Тип направляющих** Приподнятая решетка  
**Количество стекол дверцы** 2  
**Количество ламп подсветки** 1  
**Система охлаждения** Тангенциальная

<b>Тип подсветки</b>	Лампа накаливания	<b>Защитное стекло от микроволн</b>	Да
<b>Мощность ламп подсветки</b>	20 Вт		
<b>Поверотный стол</b>	Да	<b>Автоматическое отключение микроволн при открытой дверце</b>	Да
<b>Диаметр поворотного стола</b>	24.5 см	<b>Размеры внутренней камеры (ВхШхГ)</b>	210x305x280 мм
<b>Тип гриля</b>	Кварцевый	<b>Эффективная мощность микроволн</b>	800 Вт

## Аксессуары в комплекте







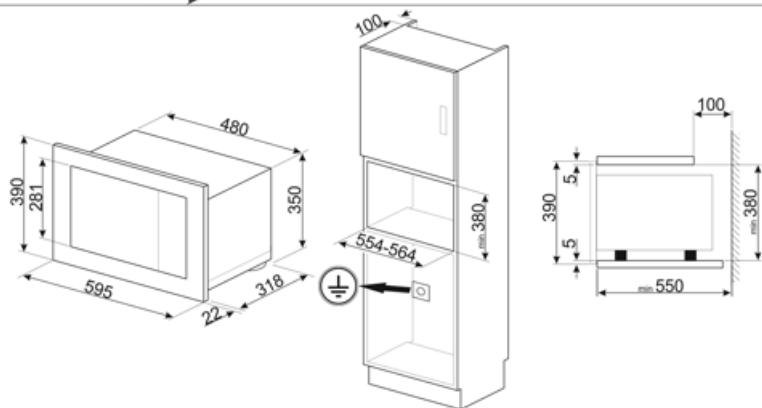
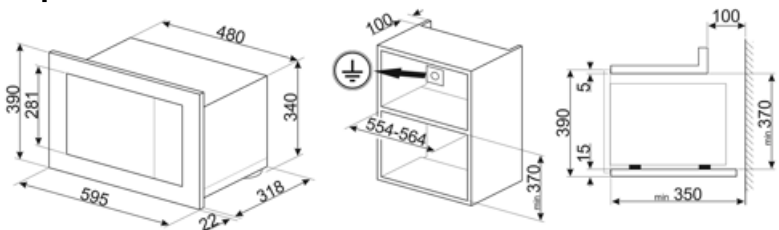



<b>Решетка</b>	1	<b>Рамка для встраивания</b>	Да
----------------	---	------------------------------	----

## Электрическое подключение

<b>Номинальная мощность</b>	1300 Вт	<b>Частота тока</b>	50 Гц
<b>Сила тока</b>	5.2 А	<b>Длина электрического кабеля</b>	150 см
<b>Напряжение</b>	230 В		



## Symbols glossary

-  Блокировка управления: некоторые модели оснащены устройством для блокировки управления, чтобы не было возможности случайно изменить программу/ цикл приготовления, включить или выключить прибор.
-  Размораживание по времени: с помощью этой функции время размораживания продуктов определяется автоматически.
-  Дверца с двойным остеклением
-  Микроволны: проникая прямо в пищу, микроволны позволяют готовить очень быстро и со значительной экономией энергии. Они подходят для приготовления без жира, они также способны размораживать и нагревать пищу, не изменяя ее первоначальный вид и аромат. Функцию микроволн также можно комбинировать с обычными функциями со всеми вытекающими отсюда преимуществами. Идеально подходит для всех видов еды.
-  В камере духового шкафа предусмотрено 2 разных уровня приготовления.
-  Указан полезный объем внутренней камеры в литрах.
-  Микроволны значительно сокращают время приготовления и способствуют экономии энергии.
-  Размораживание по весу: функция автоматического размораживания. Вы выбираете тип продуктов для размораживания из доступных категорий (МЯСО - РЫБА - ХЛЕБ - ДЕСЕРТЫ). После ввода веса продукта печь автоматически определяет время, необходимое для правильного размораживания.
-  Использование гриля дает отличные результаты при приготовлении мяса средних и малых порций, особенно в сочетании с вертелом (где это возможно). Также идеально подходит для приготовления колбас и бекона.
-  Микроволны + гриль: использование гриля приводит к идеальному подрумяниванию поверхности продукта. Действие микроволн позволяет в короткие сроки приготовить внутреннюю часть блюда.
-  Touch controls: простое в использовании сенсорное управление позволяет программировать прибор одним нажатием кнопки.

## Benefit (TT)

---

### **Электронный контроль температуры**

Своевременное регулирование температуры и равномерность нагрева

### **Сенсорное управление**

Простота приготовления и управления

### **Автоматические программы**

Предустановленные программы для упрощения использования и повышения эффективности

### **Блокировка управления**

Благодаря системе защиты от детей микроволновая печь обеспечивает спокойствие родителей и повышает общую безопасность в домашних условиях

### **Быстрый старт**

Запуск процесса приготовления и разогрева в одно касание с функцией быстрого запуска обеспечивает простой и интуитивно понятный интерфейс пользователя.